

**FRONCHETTI  
TORRA**

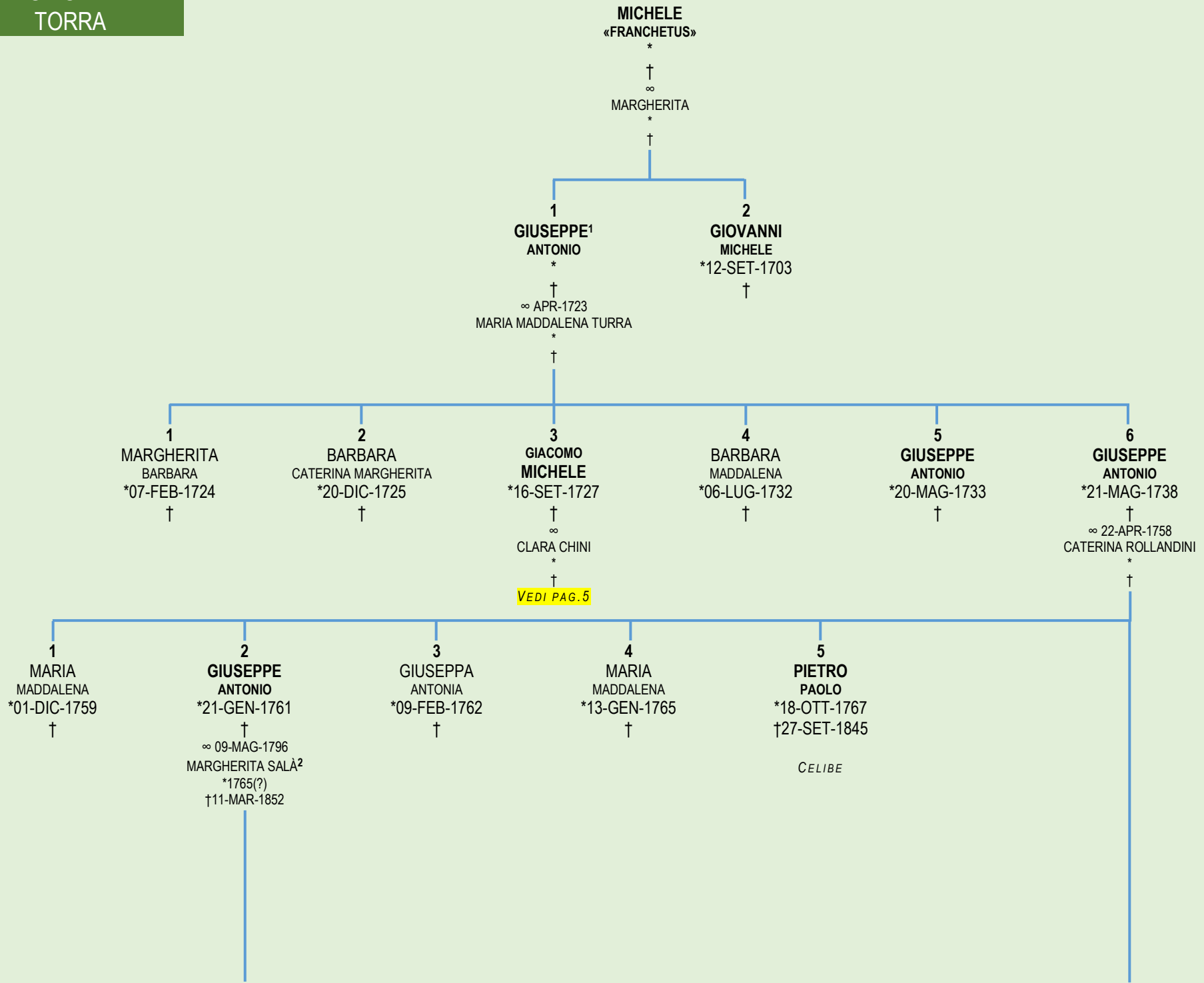

**GIUSEPPE E CATERINA ROLLANDINI**

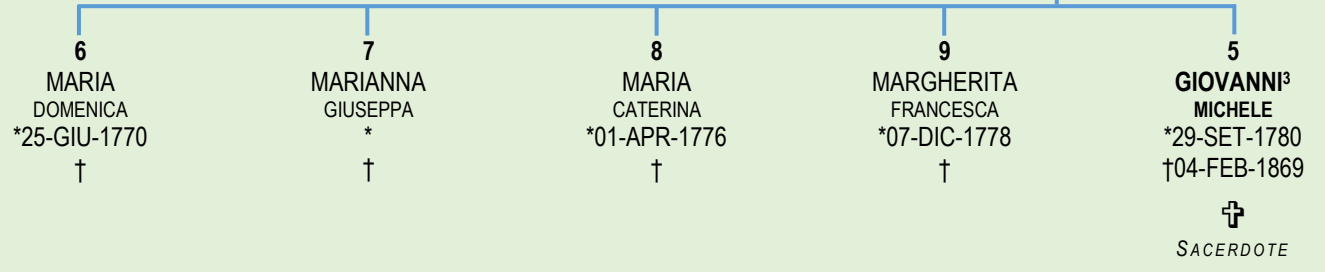

**GIUSEPPE E MARGHERITA SALÀ**

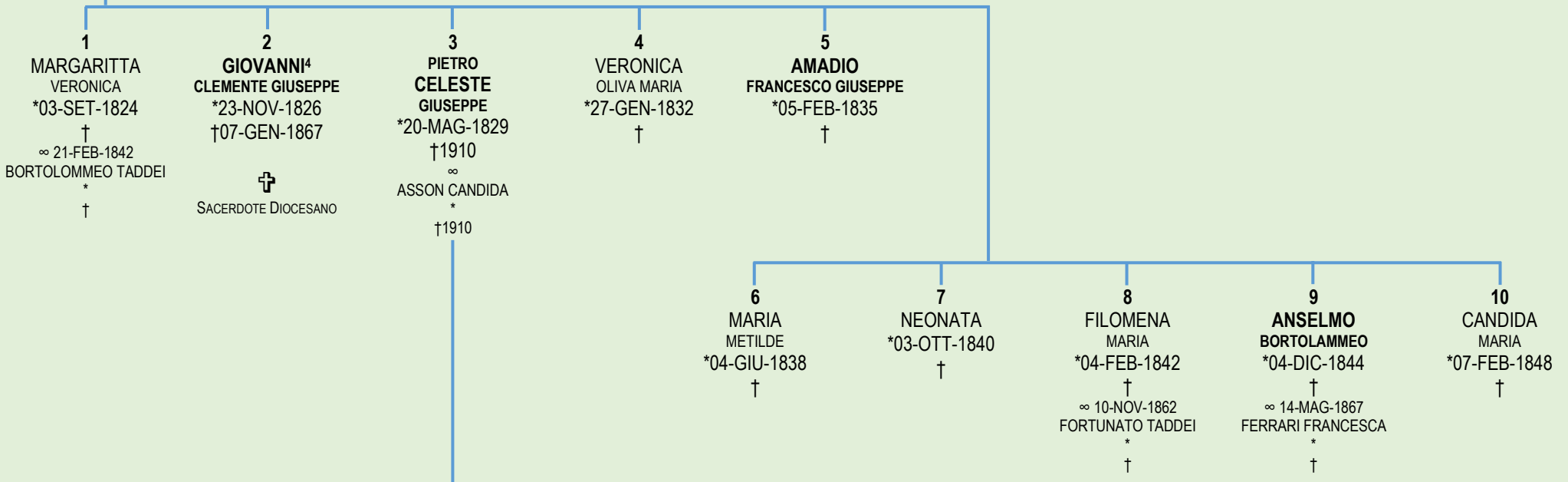
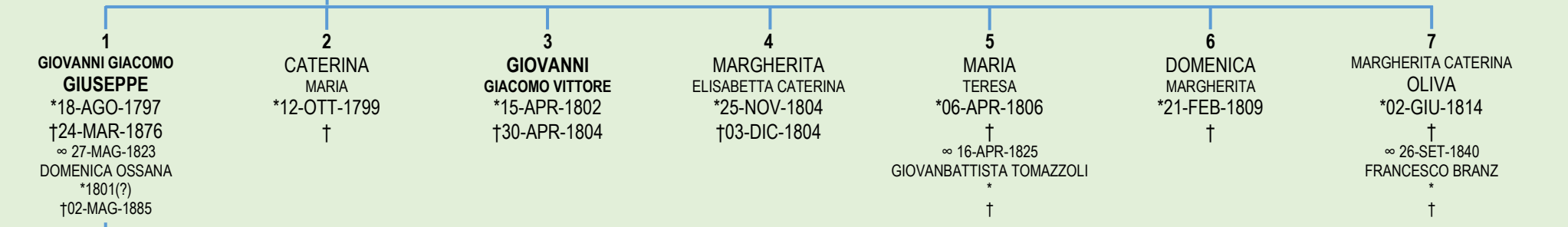

VEDI PAG. 4

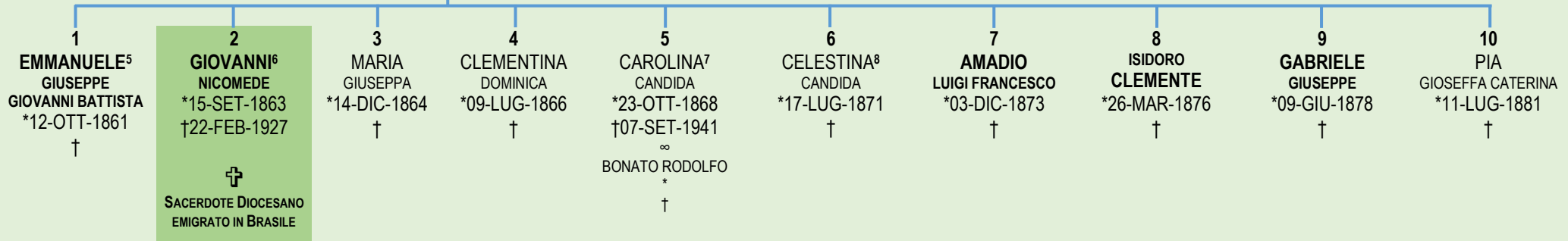

DA PAG. 2

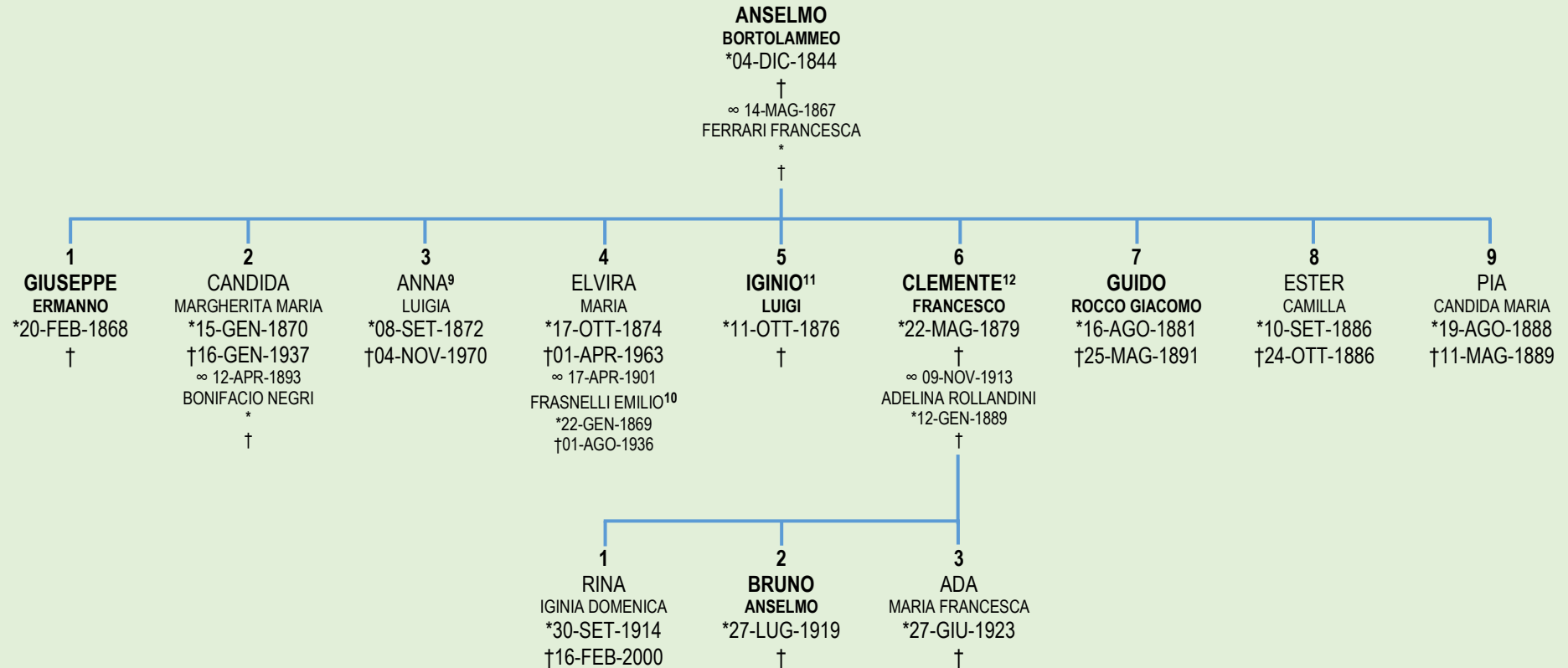

**Nota<sup>1</sup>:** Giuseppe Antonio detto «*Franchét*»;

**Nota<sup>2</sup>:** Margherita Salà da Nanno morta l'11 marzo 1852 all'età di 87 anni;

**Nota<sup>3</sup>:** Giovanni Michele fu ordinato sacerdote a Feltre (Feltria) il 3 aprile 1804 fu parroco a Cembra, canonico e Decano del Capitolo della Cattedrale di Trento, morì a Trento il 4 febbraio 1969;

**Nota<sup>4</sup>:** Giovanni Clemente, curato a Caldes, Arciprete S.Maria Trento;

**Nota<sup>5</sup>:** In N.i.T. risulta che Emmanuele Giuseppe Giovanni Battista è stato battezzato sia a Don S.Brigida che a Romeno S.Maria Assunta;

**Nota<sup>6</sup>:** Giovanni ricevette l'ordine sacro nel dicembre del 1887. Dopo un periodo da coadiutore a Volano nel 1890 volle raggiungere la famiglia emigrata in Brasile nel 1883. Nominato parroco di San Lorenzo a Villas Boas lì operò per sei anni. Nel 1896 diventò parroco di Garibaldi, parrocchia che guiderà fino alla morte. Durante il suo apostolato a Garibaldi si diede da fare per salvare il giornale cattolico «La libertà» poi diventato sotto la sua direzione «Colono italiano» e successivamente «Staffetta Riograndese». Nel 1921 per motivi di salute si dimise dalla direzione del giornale, ma continuò a reggere la parrocchia di Garibaldi fino alla fine. Morì alle 23 del 22 febbraio 1927, onorato con solenni funerali fu sepolto ai piedi della croce al centro del camposanto di Garibaldi;

**Nota<sup>7</sup>:** Carolina, emigrò in Brasile dove si sposò con Rodolfo Bonato vissero a Macum ed ebbero otto figli;

**Nota<sup>8</sup>:** Celestina, anch'essa emigrata in Brasile, fu la governante del fratello don Giovanni per molti anni;

**Nota<sup>9</sup>:** Anna Luigia morì a Trento;

**Nota<sup>10</sup>:** Frasnelli Emilio dei «*Perinoti*» di Mollaro;

**Nota<sup>11</sup>:** Iginio è menzionato con i feriti della grande guerra;

**Nota<sup>12</sup>:** Clemente Francesco, negoziante a Trento;

DA PAG. 1

**GIACOMO  
MICHELE**  
\*16-SET-1727

†  
∞  
CLARA CHINI

1  
**GIACOMA  
MARGHERITA**  
\*09-GEN-1843  
†

2  
**GIOVANNI  
GIACOMO**  
\*07-MAG-1845  
†

3  
**GIUSEPPE  
ANTONIO**  
\*07-LUG-1849  
†

1° ∞ 29-APR-1778  
DOMENICA VISINTAINER<sup>1</sup>

†  
∞ 17-APR-1779  
MARIA FRASNELLI<sup>2</sup>  
†

1  
**GIOVANNI  
MICHELE**  
\*14-MAG-1780  
†

2  
**GIACOMO  
GIUSEPPE**  
\*15-AGO-1782  
†16-MAG-1853  
∞

3  
**GIOVANNI  
EUSEBIO**  
\*21-AGO-1785  
†

4  
ANNA  
MADDALENA  
\*22-GIU-1788  
†

5  
**GIOVANNI  
ANTINIO LORENZO COSMA**  
\*27-SET-1790  
†

6  
**GIACOMO  
ANTONIO**  
\*01-NOV-1792  
†

7  
**GIOVANNI  
CARLO PROBO**  
\*20-GEN-1795  
†

8  
**GIOVANNI  
NICOLÒ**  
\*02-FEB-1798  
†

DOMENICA SANTIFELLER<sup>3</sup>  
\*1783(?)  
†12-FEB-1855

1  
MARIA  
MADDALENA BARBERA  
\*11-DIC-1816  
†27-AGO-1902

2  
MARIA  
MADDALENA CATERINA  
\*30-OTT-1818  
†

3  
**GIUSEPPE  
ANDREA**  
\*26-APR-1824  
†09-GEN-1887  
∞ 04-SET-1847  
MARIA FRASNELLI<sup>4</sup>  
†

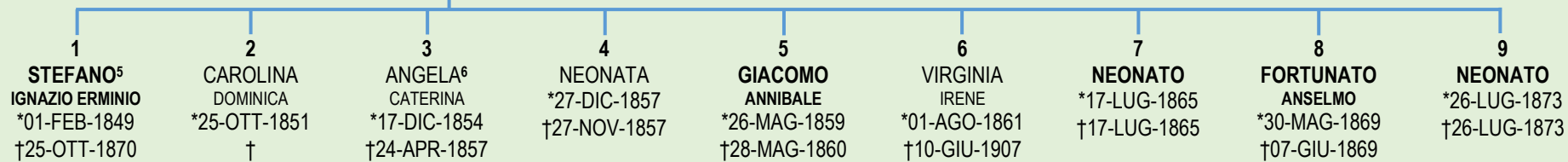

**Nota<sup>1</sup>:** Domenica Visintainer di Torra;

**Nota<sup>2</sup>:** Maria Frasnelli di Mollaro;

**Nota<sup>3</sup>:** Domenica Santifaller di Gardena;

**Nota<sup>4</sup>:** Maria Frasnelli di Dardine;

**Nota<sup>5</sup>:** Stefano morì a Mezzotedesco;

**Nota<sup>6</sup>:** Angela ebbe come padrino il maestro Fronchetti Celeste (padre di don Giovanni emigrato in Brasile?);